

EZ 122

S-DIAS Digital Ausgangsmodul

Betriebsanleitung

Herausgeber: SIGMATEK GmbH & Co KG
A-5112 Lamprechtshausen
Tel.: +43/6274/4321
Fax: +43/6274/4321-18
Email: office@sigmatek.at
WWW.SIGMATEK-AUTOMATION.COM

Copyright © 2016
SIGMATEK GmbH & Co KG

Originalbetriebsanleitung

Alle Rechte vorbehalten. Kein Teil des Werkes darf in irgendeiner Form (Druck, Fotokopie, Mikrofilm oder in einem anderen Verfahren) ohne ausdrückliche Genehmigung reproduziert oder unter Verwendung elektronischer Systeme verarbeitet, vervielfältigt oder verbreitet werden.

Inhaltliche Änderungen behalten wir uns ohne Ankündigung vor. Die SIGMATEK GmbH & Co KG haftet nicht für technische oder drucktechnische Fehler in diesem Handbuch und übernimmt keine Haftung für Schäden, die auf die Nutzung dieses Handbuches zurückzuführen sind.

S-DIAS Digital Ausgangsmodul

EZ 122

mit 12 kurzschlussfesten Ausgängen

Das S-DIAS Digital Ausgangsmodul EZ 122 hat 12 kurzschlussfeste, galvanisch getrennte, digitale Ausgänge in 2 Gruppen (+24 V/100 mA). Die Versorgungsspannung jeder Gruppe wird auf Unterspannung überwacht.

Das EZ 122 wird zur Umsetzung der Euromap-Schnittstelle verwendet.



Inhaltsverzeichnis

1	Einleitung	5
1.1	Zielgruppe/Zweck dieser Betriebsanleitung	5
1.2	Wichtige und referenzierende Dokumentationen.....	5
1.3	Lieferumfang	5
2	Grundlegende Sicherheitshinweise	6
2.1	Verwendete Symbole.....	6
2.2	Haftungsausschluss.....	7
2.3	Allgemeine Sicherheitshinweise	8
2.4	Software/Schulung	9
3	Normen und Richtlinien	10
3.1	Richtlinien.....	10
3.1.1	EU-Konformitätserklärung	10
4	Typenschild.....	11
5	Technische Daten	12
5.1	Spezifikation digitale Ausgänge.....	12
5.2	Elektrische Anforderungen.....	12
5.3	Spannungsüberwachung	14
5.4	Sonstiges.....	14
5.5	Umgebungsbedingungen	14
6	Mechanische Abmessungen.....	15

7	Anschlussbelegung	16
7.1	Status LEDs	16
7.2	Zu verwendende Steckverbinder	18
7.3	Beschriftungsfeld	19
8	Verdrahtung	20
8.1	Anschlussbeispiel	20
8.2	Verdrahtungsschema EUROMAP-Schnittstelle	21
8.3	Allgemeines zu den digitalen Ausgängen	22
8.4	Hinweise	23
9	Montage/Installation	24
9.1	Lieferumfang prüfen	24
9.2	Einbau	25
10	Transport/Lagerung	27
11	Aufbewahrung	27
12	Instandhaltung	28
12.1	Wartung	28
12.2	Reparaturen	28
13	Entsorgung	28
14	Adressierung	29
15	Unterstützte Zykluszeiten	30

15.1	Zykluszeiten unterhalb von 1 ms (in μs)	30
15.2	Zykluszeiten größer gleich 1 ms (in ms)	30
16	Hardwareklasse EZ122.....	31
16.1	Allgemein.....	32
16.2	Digitale Ausgänge 1-12	32
16.3	Kommunikations-Schnittstellen.....	32

1 Einleitung

1.1 Zielgruppe/Zweck dieser Betriebsanleitung

Diese Betriebsanleitung enthält alle Informationen, die Sie für den Betrieb des Produktes benötigen.

Diese Betriebsanleitung richtet sich an:

- Projektplaner
- Monteure
- Inbetriebnahmetechniker
- Maschinenbediener
- Instandhalter/Prüftechniker

Es werden allgemeine Kenntnisse auf dem Gebiet der Automatisierungstechnik vorausgesetzt.

Sie erhalten weitere Hilfe sowie Informationen zu Schulungen und passendem Zubehör auf unserer Website www.sigmatek-automation.com.

Bei Fragen steht Ihnen natürlich auch gerne unser Support-Team zur Verfügung. Notfalltelefon sowie Geschäftszeiten entnehmen Sie bitte unserer Website.

1.2 Wichtige und referenzierende Dokumentationen

Dieses und weitere Dokumente können Sie über unsere Website bzw. über den Support beziehen.

1.3 Lieferumfang

1x EZ 122

2 Grundlegende Sicherheitshinweise

2.1 Verwendete Symbole

Für die in den einschlägigen Anwenderdokumentationen verwendeten Warn-, Gefahren- und Informationshinweise werden folgende Symbole verwendet:

GEFAHR



Gefahr bedeutet, dass der Tod oder schwere Verletzungen **eintreten**, wenn die angegebenen Maßnahmen nicht getroffen werden.

⇒ Beachten Sie alle Hinweise, um Tod oder schwere Verletzungen zu vermeiden

WARNUNG



Warnung bedeutet, dass der Tod oder schwere Verletzungen eintreten **können**, wenn die angegebenen Maßnahmen nicht getroffen werden.

⇒ Beachten Sie alle Hinweise, um Tod oder schwere Verletzungen zu vermeiden

VORSICHT



Vorsicht bedeutet, dass mittelschwere bis leichte Verletzungen eintreten **können**, wenn die angegebenen Maßnahmen nicht getroffen werden.

⇒ Beachten Sie alle Hinweise, um mittelschwere bis leichte Verletzungen zu vermeiden.

INFORMATION



Information

⇒ Liefert wichtige Hinweise über das Produkt, die Handhabung oder relevante Teile der Dokumentation, auf welche besonders aufmerksam gemacht werden soll.

2.2 Haftungsausschluss

INFORMATION



Der Inhalt dieser Betriebsanleitung wurde mit äußerster Sorgfalt erstellt. Dennoch können Abweichungen nicht ausgeschlossen werden. Diese Betriebsanleitung wird regelmäßig überprüft und notwendige Korrekturen in die nachfolgenden Ausgaben eingearbeitet. Der Maschinenhersteller ist für den sachgemäßen Einbau sowie die Gerätekonfiguration verantwortlich. Der Maschinenbediener ist für einen sicheren Umgang sowie die sachgemäße Bedienung verantwortlich.

Die aktuelle Betriebsanleitung ist auf unserer Website zu finden. Kontaktieren Sie ggf. unseren Support.

Technische Änderungen, die der Verbesserung der Geräte dienen, sind vorbehalten. Die vorliegende Betriebsanleitung stellt eine reine Produktbeschreibung dar. Es handelt sich um keine zugesicherten Eigenschaften im Sinne des Gewährleistungsrechts.

Bitte lesen Sie vor jeder Handhabung eines Produktes die dazu gehörigen Dokumente und diese Betriebsanleitung gründlich durch.

Für Schäden, die aufgrund einer Nichtbeachtung dieser Anleitungen oder der jeweiligen Vorschriften entstehen, übernimmt die Fa. SIGMATEK GmbH & Co KG keine Haftung.

2.3 Allgemeine Sicherheitshinweise

Beachten Sie unbedingt die Sicherheitshinweise in den anderen Abschnitten dieser Betriebsanleitung. Diese Hinweise sind optisch durch Symbole besonders hervorgehoben.

INFORMATION



Laut EU-Richtlinien ist die Betriebsanleitung Bestandteil eines Produktes.

Bewahren Sie daher diese Betriebsanleitung stets griffbereit in der Nähe der Maschine auf, da sie wichtige Hinweise enthält.

Geben Sie diese Betriebsanleitung bei Verkauf, Veräußerung oder Verleih des Produktes weiter, bzw. weisen Sie auf deren Online-Verfügbarkeit hin.

Im Hinblick auf die mit der Nutzung der Maschine verbundenen Sicherheits- und Gesundheitsschutzanforderungen muss der Hersteller, bevor eine Inverkehrbringung einer Maschine erfolgt, eine Risikobeurteilung gemäß Maschinenrichtlinie 2006/42/EG durchführen.

Betreiben Sie das Gerät nur mit von SIGMATEK dafür freigegebenen Geräten und Zubehör.

VORSICHT



Behandeln Sie das Gerät mit Sorgfalt und lassen Sie es nicht fallen.

Fremdkörper und Flüssigkeiten dürfen nicht ins Geräteinnere gelangen.

Das Gerät darf nicht geöffnet werden!

Bei nicht bestimmungsgemäßer Funktion oder bei Beschädigungen, die Gefährdungen hervorrufen können, ist das Gerät zu ersetzen!

Das Gerät entspricht der EN 61131-2.

In Kombination mit einer Anlage sind vom Systemintegrator die Anforderungen der Norm EN 60204-1 einzuhalten.

Achten Sie zu Ihrer eigenen Sicherheit und zur Sicherheit anderer auf die Einhaltung der Umweltbedingungen.

2.4 Software/Schulung

Die Applikation wird mit der Software LASAL CLASS 2 und LASAL SCREEN Editor erstellt.

Es werden Schulungen für die LASAL-Entwicklungsumgebung angeboten, mit der Sie das Produkt konfigurieren können. Informationen über Schulungstermine finden Sie auf unserer Website.

3 Normen und Richtlinien

3.1 Richtlinien

Das Produkt wurde in Übereinstimmung mit den Richtlinien der Europäischen Union konstruiert und auf Konformität geprüft.

3.1.1 EU-Konformitätserklärung



EU-Konformitätserklärung

Das Produkt EZ 122 ist konform mit folgenden europäischen Richtlinien:

- **2014/35/EU** Niederspannungsrichtlinie
- **2014/30/EU** Elektromagnetische Verträglichkeit (EMV-Richtlinie)
- **2011/65/EU** „Beschränkung der Verwendung bestimmter gefährlicher Stoffe in Elektro- und Elektronikgeräten (RoHS-Richtlinie)

Die EU-Konformitätserklärungen werden auf der SIGMATEK-Homepage zur Verfügung gestellt. Siehe Produkte/Downloads, oder mit Hilfe der Suchfunktion und Stichwort „EU-Konformitätserklärung“.

4 Typenschild

	HW: X.XX
	SW: XX.XX.XXX
Safety Version: SXX.XX.XX	
Serial No.	SIGMATEK GMBH & CO KG Sigmatekstrasse 1 A-5112 LAMPRECHTSHAUSEN
Article Number	Product Name Short Name

Exemplary nameplate (symbol image)

	HW: 1.00
	SW: 01.00.000
Safety Version: S01.00.00	
12345678	SIGMATEK GMBH & CO KG Sigmatekstrasse 1 A-5112 LAMPRECHTSHAUSEN
12-246-133-3	Handbediengerät Wireless HGW 1033-3

HW: Hardwareversion

SW: Softwareversion

5 Technische Daten

5.1 Spezifikation digitale Ausgänge

Anzahl	12
Kurzschlussfest	ja
Maximal zulässiger Dauerlaststrom/Kanal	0,1 A
Maximaler Summenstrom (gesamtes Modul)	1,2 A
Maximale Abschaltenergie der Ausgänge (induktive Last)	maximal 0,1 Joule/Kanal
Reststrom Ausgang (ausgeschaltet)	$\leq 12 \mu\text{A}$
Einschaltverzögerung	$< 200 \mu\text{s}$
Abschaltverzögerung	$< 200 \mu\text{s}$
Galvanische Trennung	ja (Isolationsspannung 300 V)

5.2 Elektrische Anforderungen

Versorgungsspannung +24 V/1-2	+18-36 V DC	
Stromaufnahme Versorgungsspannung +24 V/1-2	entspricht der Last der digitalen Ausgänge	
Versorgung vom S-DIAS-Bus	+5 V	
Stromaufnahme am S-DIAS-Bus (+5 V-Versorgung)	typisch 45 mA	maximal 50 mA

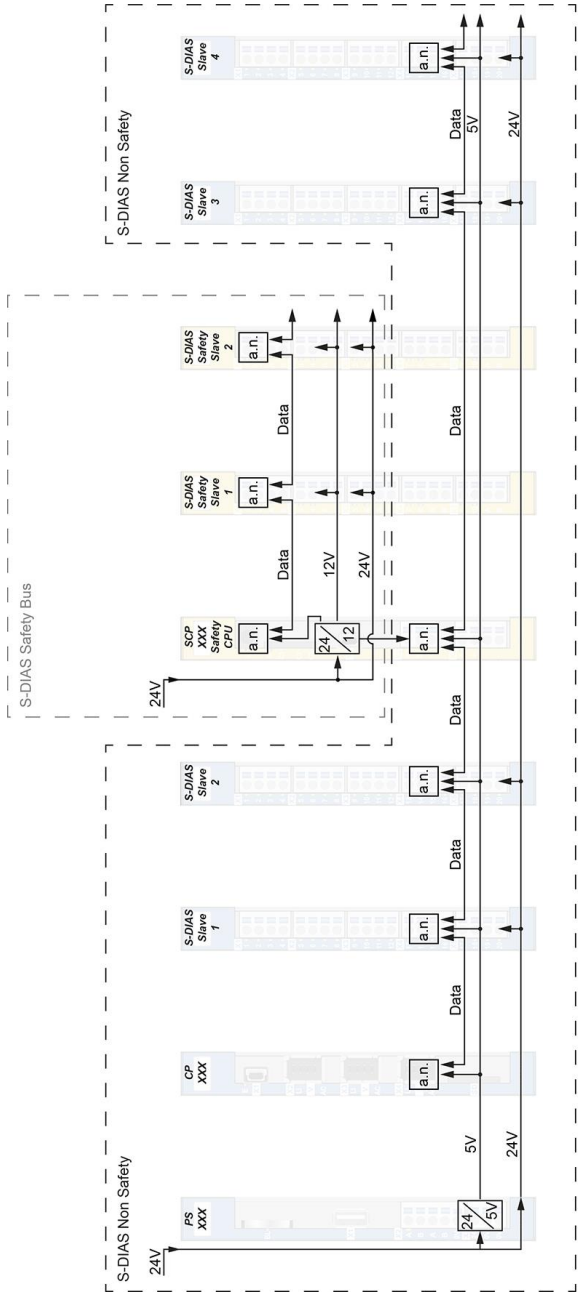

a. n. = active node
 Beschilderung S-DIAS Safety im S-DIAS System

- jedes S-DIAS Modul ist ein aktives Modul (active node)
- Safety-CPU ist am S-DIAS-Bus angeschlossen (inkl. +5 V-Versorgung)
- Safety-Bus ist eigenständig und vom S-DIAS-Bus getrennt

5.3 Spannungsüberwachung

Versorgungsspannung +24 V/1-2	Versorgungsspannung > 18 V (entsprechendes DC OK-LED leuchtet grün)
-------------------------------	---

5.4 Sonstiges

Artikelnummer	20-051-122
Normung	UL 508 (E247993)
Approbationen	UL, cUL, CE

5.5 Umgebungsbedingungen

Lagertemperatur	-20 ... +85 °C	
Umgebungstemperatur	0 ... +60 °C	
Luftfeuchtigkeit	0-95 %, nicht kondensierend	
Aufstellhöhe über Meereshöhe	0-2000 m ohne Derating > 2000 m bis maximal 5000 m mit Derating der maximalen Umgebungstemperatur um 0,5 °C pro 100 m	
Betriebsbedingungen	Verschmutzungsgrad 2	
EMV-Störfestigkeit	nach EN 61000-6-2 (Industriebereich)	
EMV-Störaussendung	nach EN 61000-6-4 (Industriebereich)	
Schwingungsfestigkeit	EN 60068-2-6	3,5 mm von 5-8,4 Hz 1 g von 8,4-150 Hz
Schockfestigkeit	EN 60068-2-27	15 g
Schutzart	EN 60529	IP20

6 Mechanische Abmessungen

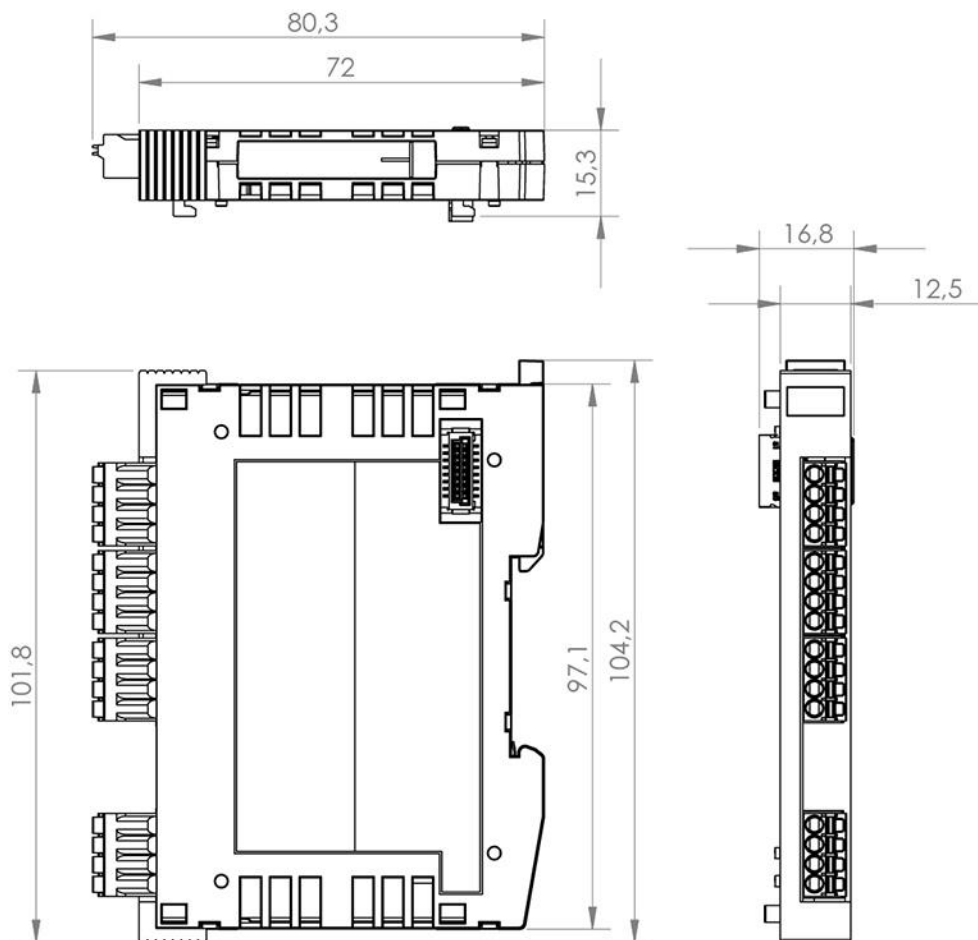

7 Anschlussbelegung

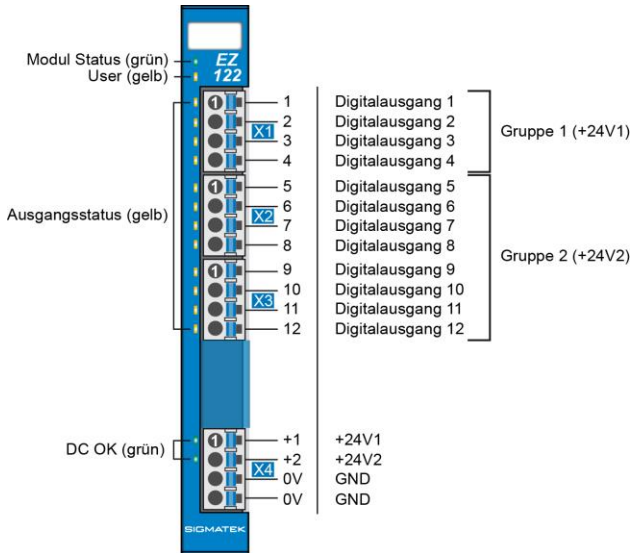

INFORMATION



Die GND-Versorgung (X4: Pin 3 und Pin 4) ist intern gebrückt. Zur Versorgung des Moduls ist jeweils der Anschluss nur eines GND-Pins (Pin 3 oder Pin 4) erforderlich. Die gebrückten Anschlüsse dürfen zum Weiterschleifen der GND-Versorgung verwendet werden. Es muss jedoch berücksichtigt werden, dass durch das Weiterschleifen ein Summenstrom von 6 A je Anschluss nicht überschritten wird!

7.1 Status LEDs

Modul Status	grün	EIN	Modul aktiv
		AUS	Keine Versorgung vorhanden
		BLINKT (5 Hz)	Keine Kommunikation
User	gelb	EIN	Von Applikation einstellbar
		AUS	(z.B. kann die LED des Moduls über die Visualisierung blinkend eingestellt werden um die Modulfindung im Schaltschrank zu erleichtern)
		BLINKT (2 Hz)	
		BLINKT (4 Hz)	
Ausgangsstatus	gelb	EIN	Ausgang EIN

		AUS	Ausgang AUS
DC OK	grün	EIN	Versorgungsspannung OK

7.2 Zu verwendende Steckverbinder

Steckverbinder:

X1-X4: Steckverbinder mit Federzugklemme (im Lieferumfang enthalten)

Die Federzugklemmen sind für den Anschluss von ultraschallverdichteten (ultraschallverschweißten) Litzen geeignet.

Anschlussvermögen:

Abisolierlänge/Hülsenlänge:	10 mm
Steckrichtung:	parallel zur Leiterachse bzw. zur Leiterplatte
Leiterquerschnitt starr:	0,2-1,5 mm ²
Leiterquerschnitt flexibel:	0,2-1,5 mm ²
Leiterquerschnitt Litzen ultraschallverdichtet:	0,2-1,5 mm ²
Leiterquerschnitt AWG/kcmil:	24-16
Leiterquerschnitt flexibel m. Aderendhülse ohne Kunststoffhülse:	0,25-1,5 mm ²
Leiterquerschnitt flexibel m. Aderendhülse mit Kunststoffhülse:	0,25-0,75 mm ² (Reduzierungsgrund d2 der Aderendhülse)

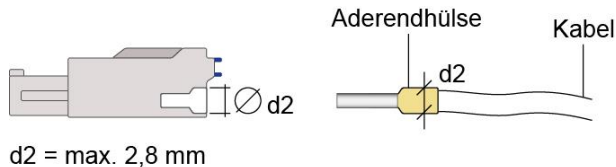

7.3 Beschriftungsfeld

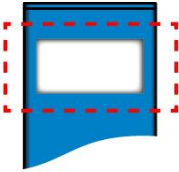

Hersteller	Weidmüller
Typ	MF 10/5 CABUR MC NE WS
Artikelnummer Weidmüller	1854510000
Kompatibler Drucker	Weidmüller
Typ	Printjet Advanced 230V
Artikelnummer Weidmüller	1324380000

8 Verdrahtung

8.1 Anschlussbeispiel

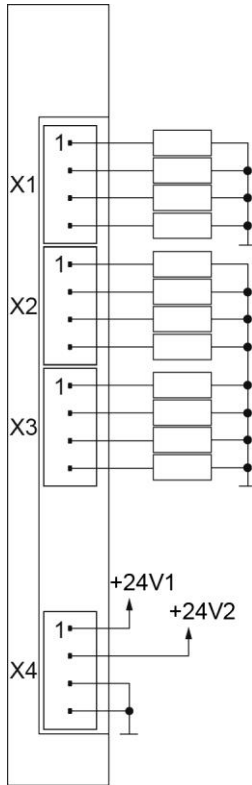

8.2 Verdrahtungsschema EUROMAP-Schnittstelle

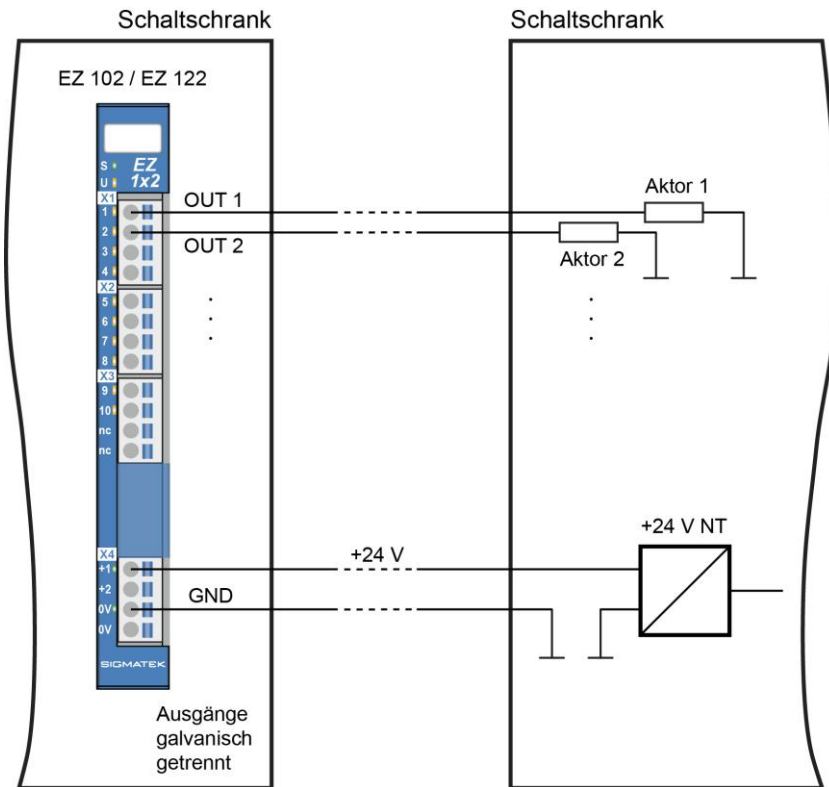

8.3 Allgemeines zu den digitalen Ausgängen

Der Leitungsquerschnitt der +24 V- sowie auch der 0 V-Speisung muss für den maximal aus einer Gruppe entnommenen Ausgangsstrom ausgelegt werden.

INFORMATION



Wenn induktive Lasten nicht schutzbeschaltet sind, fließen beim Abschalten der Lasten hohe Spitzenströme über die 0 V-Leitung, da die interne Schutzbeschaltung die Spannungsspitzen gegen 0 V ableitet. Bei unzulässig langer und zu dünner 0 V-Zuleitung kann das zum ungewollten Ansprechen von Ausgängen auf dem betroffenen Modul führen.

Die Ausgänge dürfen gruppenweise durch Abschalten der +24 V-Versorgung abgeschaltet werden.

Das Anlegen einer Spannung an einen Ausgang, welche die Versorgungsspannung um mehr als 0,7 V übersteigt, ist unzulässig.

Die Ausgänge sind intern zusätzlich schutzbeschaltet. Das Abschalten induktiver Lasten wird wie am Bild dargestellt auf -23 V bei Versorgungsgruppe 1 bzw. -29 V bei Versorgungsgruppe 2 begrenzt. Es wird jedoch eine zusätzliche Schutzbeschaltung direkt an induktiven Lasten empfohlen (Freilaufdiode), damit eine Störung des Systems durch Spannungsspitzen (z.B. Übersprechen auf Analogleitungen) vermieden wird. Dies hat jedoch zur Folge, dass die interne Spannungsbegrenzung nur mehr bis -0,7 V wirksam ist.

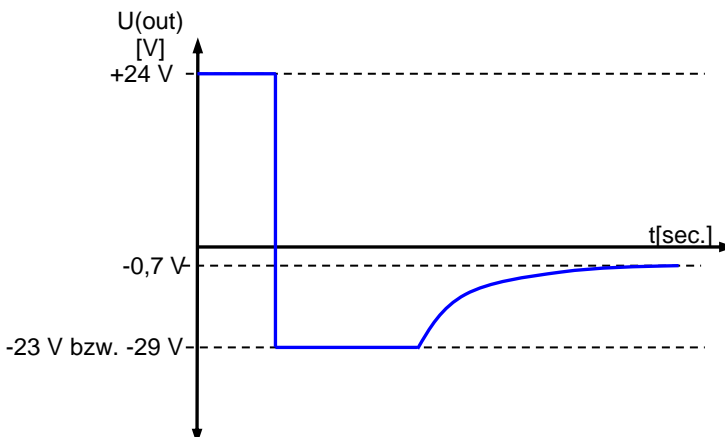

8.4 Hinweise

Folgende Richtlinien sind zu beachten:

- Vermeiden von Parallelführungen der Laststromkreise mit Eingangsleitungen
- Schutzbeschaltung aller Schützspulen (RC-Glieder oder Freilaufdioden)
- Korrekte Masseführung

Anschluss induktiver Lasten

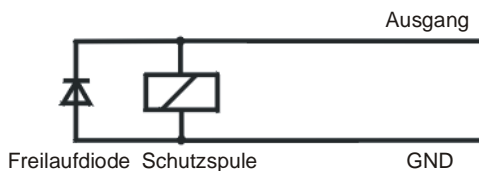

INFORMATION



Erdungsschiene nach Möglichkeit mit Schaltschrank-Erdungsschiene verbinden.

Das S-DIAS Modul darf NICHT unter Spannung an- oder abgesteckt werden!

9 Montage/Installation

9.1 Lieferumfang prüfen

Überprüfen Sie den Lieferumfang auf Vollständigkeit und Unversehrtheit. Siehe dazu Kapitel 1.3 Lieferumfang.

INFORMATION



Prüfen Sie bei Erhalt und vor dem Erstgebrauch das Gerät auf Beschädigungen. Ist das Gerät beschädigt, kontaktieren Sie unseren Kundendienst und installieren Sie es nicht in Ihr System.

Beschädigte Komponenten können das System stören oder schädigen.

9.2 Einbau

Die S-DIAS Module sind für den Einbau im Schaltschrank vorgesehen. Zur Befestigung der Module ist eine Hutschiene erforderlich. Diese Hutschiene muss eine leitfähige Verbindung zur Schaltschrankrückwand herstellen. Die einzelnen S-DIAS Module werden aneinandergereiht in die Hutschiene eingehängt und durch Schließen der Rasthaken fixiert. Über die Erdungsglasche auf der Rückseite der S-DIAS Module wird die Funktionserdverbindung vom Modul zur Hutschiene ausgeführt. Es ist nur die waagrechte Einbaulage (Modulbezeichnung oben) mit ausreichend Abstand der Lüftungsschlitze des S-DIAS Modulblocks zu umgebenden Komponenten bzw. der Schaltschrankwand zulässig. Das ist erforderlich, um die optimale Kühlung und Luftzirkulation zu erreichen, sodass die Funktionalität bis zur maximalen Betriebstemperatur gewährleistet ist.

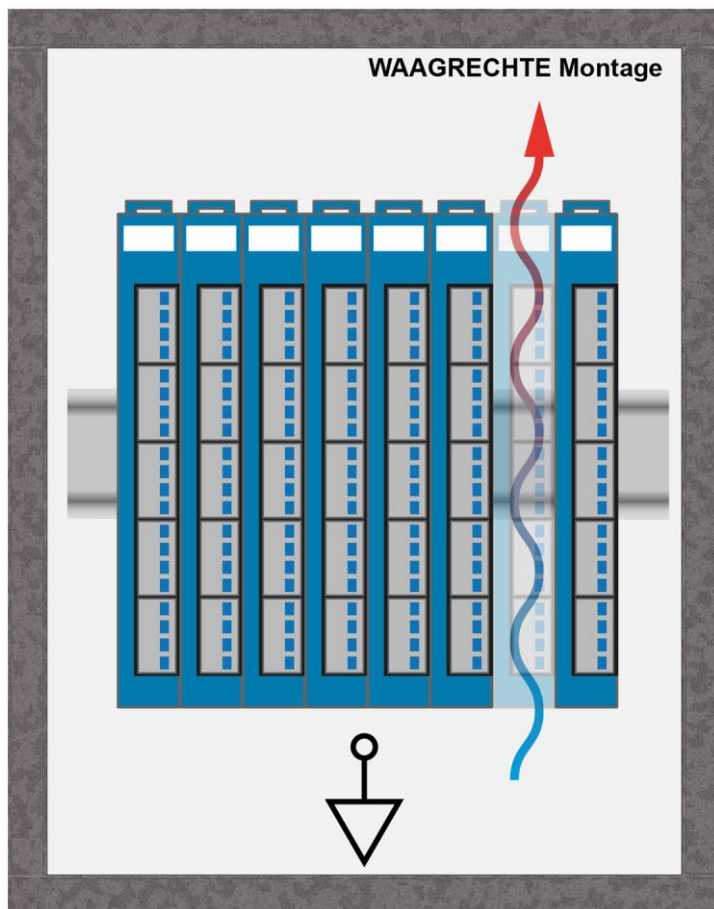

Empfohlene Minimalabstände der S-DIAS Module zu umgebenden Komponenten bzw. der Schaltschrankwand:

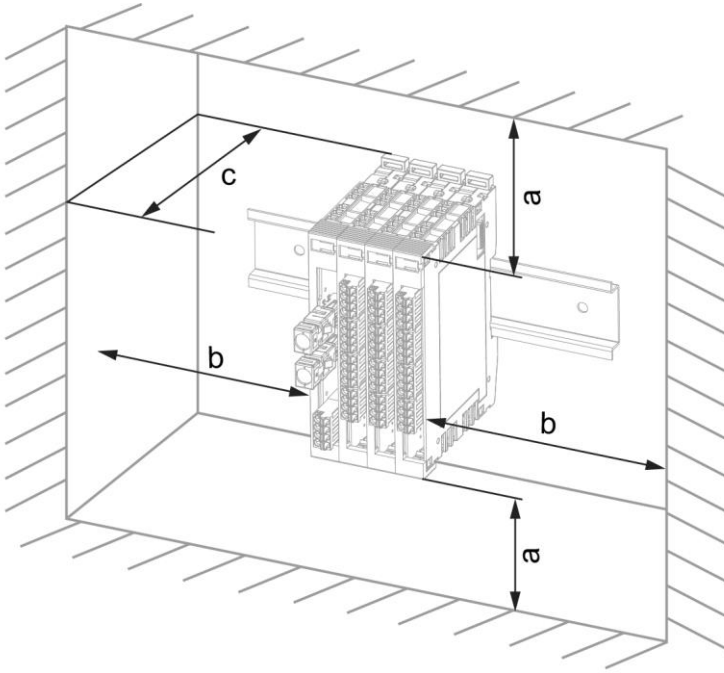

a	b	c
30 mm (1.18")	30 mm (1.18")	100 mm (3.94")

a, b, c ... Abstände in mm (inch)

10 Transport/Lagerung

INFORMATION



Bei diesem Gerät handelt es sich um sensible Elektronik. Vermeiden Sie deshalb beim Transport, sowie während der Lagerung, große mechanische Belastungen.

Für Lagerung und Transport sind dieselben Werte für Feuchtigkeit und Erschütterung (Schock, Vibration) einzuhalten wie während des Betriebes!

Während des Transportes kann es zu Temperatur- und Luftfeuchtigkeitsschwankungen kommen. Achten Sie darauf, dass im und auf dem Gerät keine Feuchtigkeit kondensiert, indem Sie das Gerät im ausgeschalteten Zustand an die Raumtemperatur akklimatisieren lassen.

Wenn möglich sollte das Gerät in der Originalverpackung transportiert werden. Andernfalls ist eine Verpackung zu wählen, die das Produkt ausreichend gegen äußere mechanische Einflüsse schützt, wie z.B. Karton gefüllt mit Luftpolster.

11 Aufbewahrung

INFORMATION



Lagern Sie das Gerät bei Nichtgebrauch lt. Lagerbedingungen. Siehe hierfür Kapitel 10.

Achten Sie darauf, dass während der Aufbewahrung alle Schutzkappen (sofern vorhanden) korrekt aufgesetzt sind, sodass das Gerät nicht verschmutzt oder Fremdkörper bzw. Flüssigkeiten eindringen können.

12 Instandhaltung

INFORMATION



Beachten Sie bei der Instandhaltung sowie bei der Wartung die Sicherheitshinweise aus Kapitel 2.

12.1 Wartung

Dieses Produkt wurde für den wartungsarmen Betrieb konstruiert.

12.2 Reparaturen

INFORMATION



Senden Sie das Gerät im Falle eines Defektes/einer Reparatur zusammen mit einer ausführlichen Fehlerbeschreibung an die zu Beginn dieses Dokumentes angeführte Adresse.

Transportbedingungen siehe Kapitel 10 Transport/Lagerung.

13 Entsorgung

INFORMATION



Sollten Sie das Gerät entsorgen wollen, sind die nationalen Entsorgungsvorschriften unbedingt einzuhalten.

Das Gerät darf nicht mit dem Hausmüll entsorgt werden.



14 Adressierung

Adresse (hex)	Größe (Byte)	Zugriffstyp	Beschreibung	Reset-Wert
Speicher				
0000	2	w	Ausgangsregister Bit 0 Ausgang 1 Bit 1 Ausgang 2 ... Bit 15 Ausgang 16	0000
0002	2	r	24 V Status Bit 0 DC 24 V OK 1 Bit 1 DC 24 V OK 2 Bit 2-15 reserviert	0000

15 Unterstützte Zykluszeiten

15.1 Zykluszeiten unterhalb von 1 ms (in μs)

50	100	125	200	250	500
x	x	x	x	x	x

x= unterstützt

15.2 Zykluszeiten größer gleich 1 ms (in ms)

1	2	3	4	5	6	7	8	9	10	11	12	13	14	15	16
x	x	x	x	x	x	x	x	x	x	x	x	x	x	x	x

x= unterstützt

17	18	19	20	21	22	23	24	25	26	27	28	29	30	31	32
x	x	x	x	x	x	x	x	x	x	x	x	x	x	x	x

x= unterstützt

16 Hardwareklasse EZ122

Hardwareklasse EZ122 für das S-DIAS Digital-Eingangsmodul EZ 122

```
SDIAS:52, EZ122 (EZ1221)
[S] Class State (ClassState) <-[]->
[S] Device ID (DeviceID) <-[]->
[S] FPGA Version (FPGAVersion) <-[]->
[S] Hardware Version (HwVersion) <-[]->
[S] Serial Number (SerialNo) <-[]->
[S] Retry Counter (RetryCounter) <-[]->
[O] LED Control (LEDControl) <-[]->
----- Digital Outputs -----
[O] Digital Out 1 (Output1) <-[]->
[O] Digital Out 2 (Output2) <-[]->
[O] Digital Out 3 (Output3) <-[]->
[O] Digital Out 4 (Output4) <-[]->
[O] Digital Out 5 (Output5) <-[]->
[O] Digital Out 6 (Output6) <-[]->
[O] Digital Out 7 (Output7) <-[]->
[O] Digital Out 8 (Output8) <-[]->
[O] Digital Out 9 (Output9) <-[]->
[O] Digital Out 10 (Output10) <-[]->
[O] Digital Out 11 (Output11) <-[]->
[O] Digital Out 12 (Output12) <-[]->
[O] Output Word (OutputWord) <-[]->
[S] Voltage OK Output 1-4 (VoltageOkBank1) <-[]->
[S] Voltage OK Output 5-12 (VoltageOkBank2) <-[]->
[ALARM:00, Empty]
```

Diese Hardwareklasse wird zum Ansteuern des Hardwaremoduls EZ 122 mit 12 digitalen Ausgängen verwendet. Genauere Hardwareinformationen findet man in der Moduldokumentation.

16.1 Allgemein

Class State	State	Zeigt den aktuellen Status der Hardwareklasse an.								
Device ID	State	Zeigt die Device-ID des Hardwaremoduls an.								
FPGA Version	State	FPGA-Version des Moduls im Format 16#XY (z.B. 16#10 = Version 1.0).								
Hardware Version	State	Hardware-Version des Moduls im Format 16#XXYY (z.B. 16#0120 = Version 1.20)								
Serial Number	State	Zeigt die Seriennummer des Hardwaremoduls an.								
Retry Counter	State	Dieser Server zählt hoch, wenn ein Transfer fehlschlägt.								
LED Control	Output	<p>Mit diesem Ausgang kann die Applikations-LED des S-DIAS-Moduls gesteuert werden, um das Modul im Verbund schneller finden zu können.</p> <table border="1"> <tr> <td>0</td> <td>LED aus</td> </tr> <tr> <td>1</td> <td>LED ein</td> </tr> <tr> <td>2</td> <td>langsam blinken</td> </tr> <tr> <td>3</td> <td>schnell blinken</td> </tr> </table>	0	LED aus	1	LED ein	2	langsam blinken	3	schnell blinken
0	LED aus									
1	LED ein									
2	langsam blinken									
3	schnell blinken									
Required	Property	Dieser Property ist standardmäßig aktiviert, d.h. dieses S-DIAS-Hardwaremodul an dieser Position ist für das System zwingend erforderlich und darf keinesfalls fehlen, ausgesteckt werden oder einen Fehler liefern, ansonsten wird die gesamte Hardware abgeschaltet. Fehlt das Hardwaremodul, liefert es einen Fehler oder wird es entfernt, löst dies einen S-DIAS-Fehler aus. Wird dieser Client mit 0 initialisiert, ist dieses Hardwaremodul an der Position nicht zwingend erforderlich, d.h. es kann jederzeit an- bzw. abgesteckt werden. Es sollte aber mit Bedacht die Sicherheit des Systems ausgewählt werden, welche Komponenten „nicht required“ sein sollen.								
Voltage Ok Bank [1,2]	State	<table border="1"> <tr> <td>0</td> <td>Versorgung fehlerhaft</td> </tr> <tr> <td>1</td> <td>Versorgung ist OK</td> </tr> </table> <p>Bank1: für Ausgänge 1-4 Bank2: für Ausgänge 5-12</p>	0	Versorgung fehlerhaft	1	Versorgung ist OK				
0	Versorgung fehlerhaft									
1	Versorgung ist OK									

16.2 Digitale Ausgänge 1-12

Output	Output	Ausgang 1-12, Ausgang setzen über Write().
Output Word	Output	Zum Setzen der digitalen Ausgänge in einem 12-Bit-Bitfeld In diesem Word werden Bit 0 bis Bit 11 mit den Ausgängen Output1 bis Output12 belegt. Ein Write() auf diesem Server schreibt das Bitmuster auf diese Ausgänge.

16.3 Kommunikations-Schnittstellen

ALARM	Downlink	Mit diesem Downlink kann die zugehörige Alarmklasse über den Hardware-Editor platziert werden.
--------------	----------	--

Änderungen der Dokumentation

Änderungsdatum	Betroffene Seite(n)	Kapitel	Vermerk
09.12.2016	5	1.4 Sonstiges	UL hinzugefügt
10.02.2017	3	1.1 Spezifikation digitale Ausgänge	Angabe „Galvanische Trennung“ erweitert
17.08.2017	5 8	1.5 Umgebungsbedingungen 3.2 Zu verwendende Steckverbinder	Verschmutzungsgrad Hülsenlänge hinzugefügt Informationen bzgl. ultraschallverschweißter Litzen ergänzt
18.10.2017	9 13 14	3.3 Beschriftungsfeld 4.4 Montage 5 Montage	Kapitel ergänzt Kapitelebene von 4.4 auf 5 geändert Grafik ersetzt
17.01.2018	11	4.2 Verdrahtungsschema EUROMAP-Schnittstelle	Kapitel und Grafik ergänzt
20.09.2018		3 Anschlussbelegung	Merksatz hinzugefügt
14.11.2019	18	7 Unterstützte Zykluszeiten	Kapitel hinzugefügt
28.02.2020	18	7 Unterstützte Zykluszeiten	Text angepasst
08.09.2020		8 Hardwareklasse EZ122	Kapitel hinzugefügt
04.11.2020	15	5 Montage	Ergänzung Funktionserdverbindung
20.04.2023	8	3 Anschlussbelegung	Info-Box korrigiert
26.07.2023		Dokument	Allgemeine Kapitel ergänzt, Design

